

(01) COLUMNA DE ALUMÍNIO INDUSTRIAL
 (02) GRADE EM FERRO GALVANIZADO, TIPO CANTONEIRA O COMPRIMENTO 2000 MM E 1700 MM EM CHAVE INCLINADA 1 CM
 (03) GRADE EM FERRO GALVANIZADO, TIPO CANTONEIRA COM DIMENSÕES DE 18 X 18 MM, ESPESURA PAREDE 2 MM
 (04) ESPAÇAMENTO INTERVALOS ENTRE FERROS EQUIVALENTE A 0,25 M
 (05) FIXAÇÃO COM SOLDA

VISTA PAREDE 03
 ESCALA.: 1/50

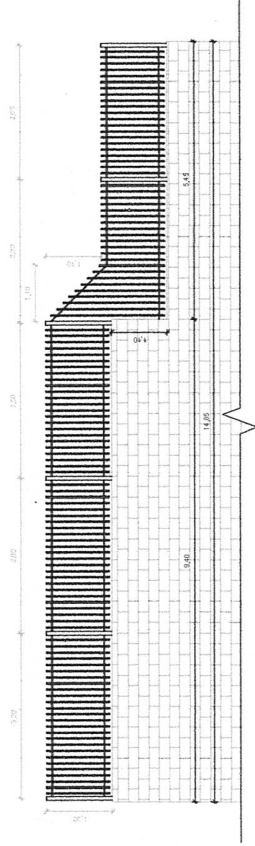

VISTA PAREDE 04
 ESCALA.: 1/50

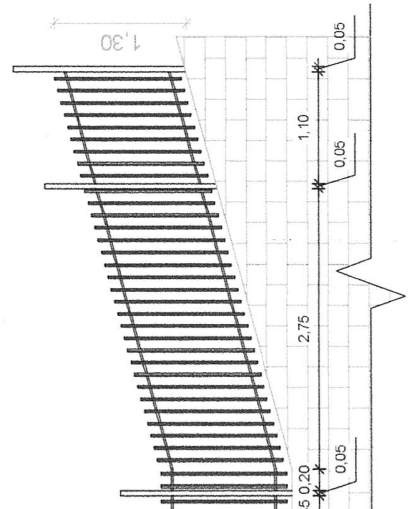

VISTA PAREDE 05
 ESCALA.: 1/25

VISTA DO PORTÃO ESCALA.: 1/25

- (01) GRADE EM FERRO GALVANIZADO, TIPO CANTONEIRA O DIMENSÕES DE 18 X 18 MM, ESPESURA PAREDE 2 MM
- (02) ESPAÇAMENTO INTERVALOS ENTRE FERROS EQUIVALENTE A 0,25 M
- (03) FIXAÇÃO COM SOLDA
- (04) FECHADURA ELETRÔNICA
- (05) CÂMERA DE SEGURANÇA DO PORTÃO
- (06) DOBRADIÇA COM AMORTECEDOR

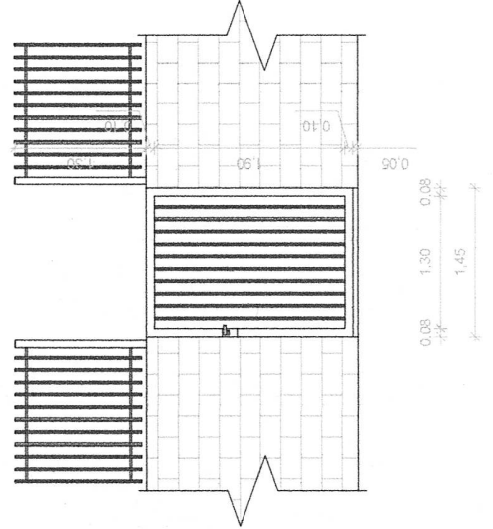

REFERÊNCIA	PROJETO ARQUITETÔNICO	ÁREA
SIGN.	CERCADO PRÉ ESCOLA	INDICADA
CONTÉÚDO	ARQ_01	SOLTA
DETALHAMENTO	FRANCHA	FRANCHA
	02/02	02/02
		SOCIAL
		FLOR DO SERTÃO (SC)
RESPONSÁVEL TÉCNICO	PROF. FÉLIXIANO	SUBSCRITO
		INDICADA
		DATA
		07/02/2022
		FEITORES
		HUELTON
FORMIGALBERTA ROLL Engenheira Civil CPF: 07.366.627/0001-08 CRM: 22.101.2025-9		AMBIÇO DE FLORES DE JERVA O CPF: 07.366.627/0001-08 CRM: 22.101.2025-9

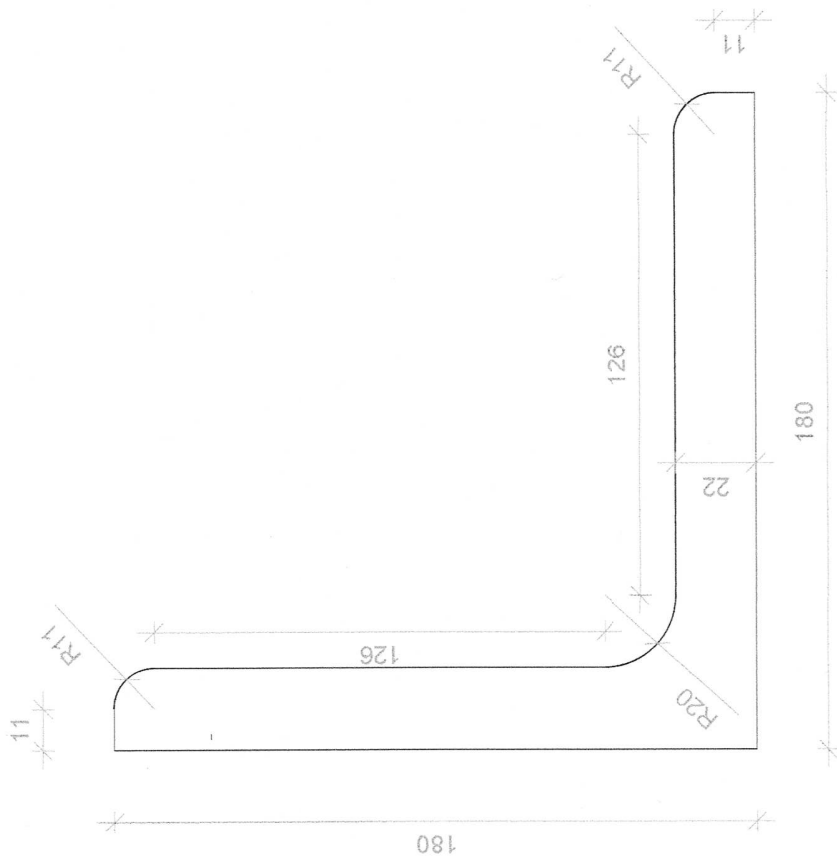

DETALHE II

ESCALA.: 1/10

REFERÊNCIA	ÁREA
PROJETO ARQUITETÔNICO	
ÁREA	ESCALA
DETALHAMENTO CERCADO PRÉ ESCOLA	INDICADA
CONTEÚDO	FOLHA
- DETALHAMENTO	ARQ_01
	FRANZIA
	01/02
	LOCAL
	FLOR DO SERTÃO (SC)
RESPONSÁVEL TÉCNICO	QUADRANTE
	INDICADA
	DATA
	07/02/2022
	DESENHO
	HUELITON
RODRIGO ALENCAR BOLL Engenheiro Civil CREA/SC 161.285-9	MUNICÍPIO DE FLOR DO SERTÃO CHP.: 01.566.621/0001-08

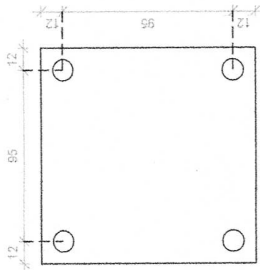

DETALHE DA CHAPA
ESCALA.: 1/20

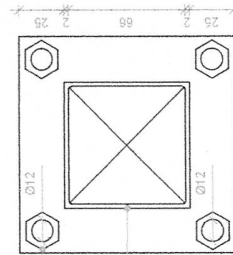

PARAFUSO Ø 12 MM

CANALETA DE FERRO

**DETALHE DA CHAPA
C/ PARAFUSOS**
ESCALA.: 1/20

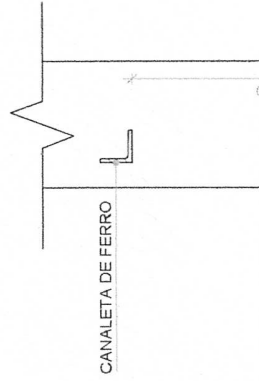
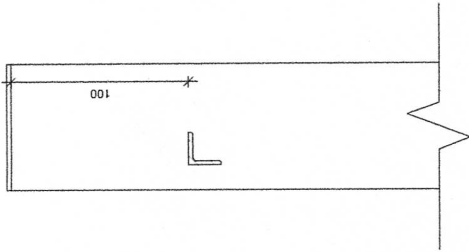

CANALETA DE FERRO

PARAFUSO Ø 12 MM

CHAPA DE AÇO

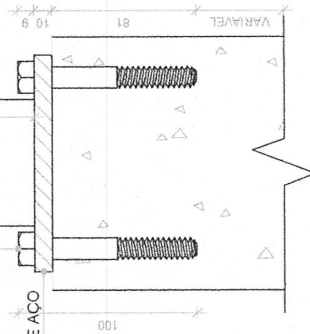

CORTE BB
ESCALA.: 1/20

REFERENCIA	PROJETO ARQUITETÔNICO	ÁREA	-
SERVA	DETALHAMENTO CERCA DO PRÉ ESCOLA	ESCALA INDICADA	
CONTEÚDO	- DETALHAMENTO	FOLHA	ARQ_01
		FRANQUIA	02/02
		LOCAL	FLOR DO SERTÃO (SC)
RESPONSÁVEL TÉCNICO	RODRIGO ALENCAR BOLL Engenheiro CIVIL CREA/SC 161.565-9	PROPRIETÁRIO	MUNICÍPIO DE FLOR DO SERTÃO CNPJ: 01.566.621/0001-08
		QUADRANTE	INDICADA
		DATA	07/02/2022
		DESENHO	HUELITON

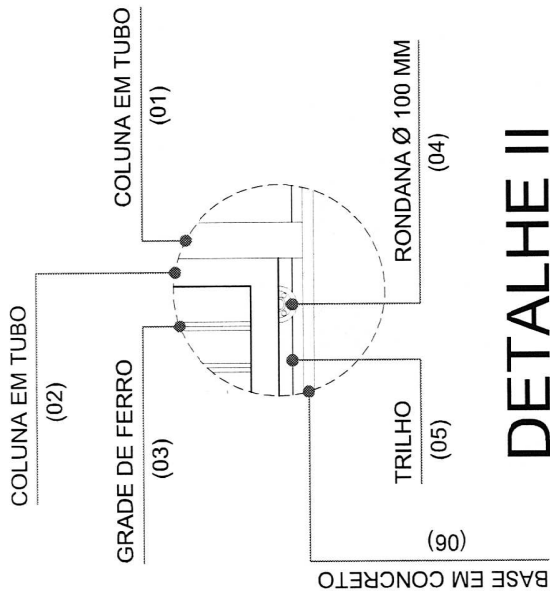

DETAILHE II

ESCALA.: 1/10

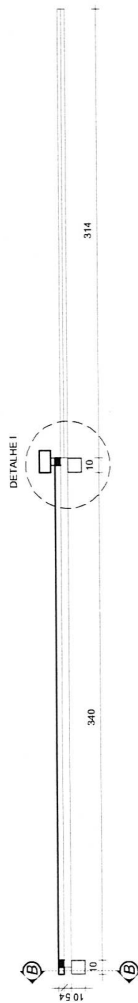

PLANTA BAIXA PORTÃO ESCOLA MUNICIPAL

ESCALA.: 1/25

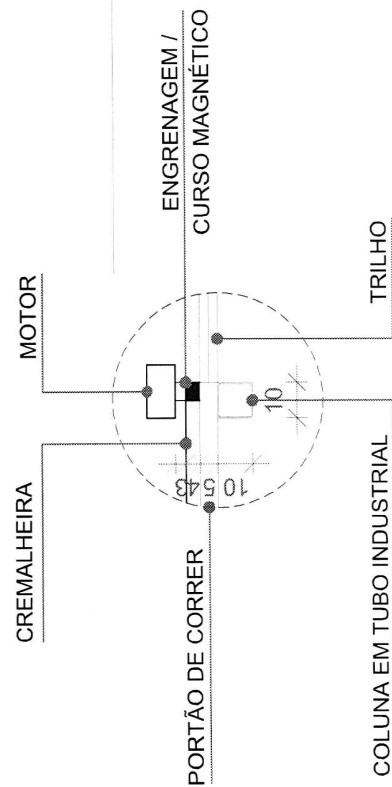

DETAILHE I

ESCALA.: 1/10

REFERÊNCIA:	PROJETO ARQUITETÔNICO	ÁREA:	-
OBRA:	PORTÃO ESCOLA MUNICIPAL PADRE LUIS MUIHL	ESCALA:	INDICADA
CONTEÚDO:	- DETALHAMENTO	FOLHA:	ARC_01
		FRANCHA:	01/01
		LOCAL:	FLOR DO SERTÃO (SC)
		QUADRANTE:	INDICADA
RESPONSÁVEL TÉCNICO:	RODRIGO ALENCAR BOLL Engenheiro Civil CREA/SC 161.385-9	DATA:	07/02/2022
		PROPRIETÁRIO:	MUNICÍPIO DE FLOR DO SERTÃO CNPJ: 01.566.621/0001-08
		RESENHO:	HUÉLITON

VISTA PORTÃO ESCOLA MUNICIPAL

ESCALA.: 1/50