

INSTALAÇÃO DA TELHA EM POLICARBONATO COMPACTO

RECOMENDAÇÕES PARA MONTAGEM:

Para o processo de instalação das chapas pode-se utilizar estruturas de alumínio, aço ou madeira disponíveis no mercado. A área de engastamento e os acessórios para fixação devem possuir guarnições de EPDM ou neoprene expandido, as quais irão manter contato com as chapas sem danificá-las. A utilização de fitas adesivas de EPDM ou neoprene expandido, ou silicone neutro, além de vedar, auxiliam a fixação das chapas à estrutura. A espessura das chapas deve estar de acordo com a área de instalação e a carga que irão sofrer.

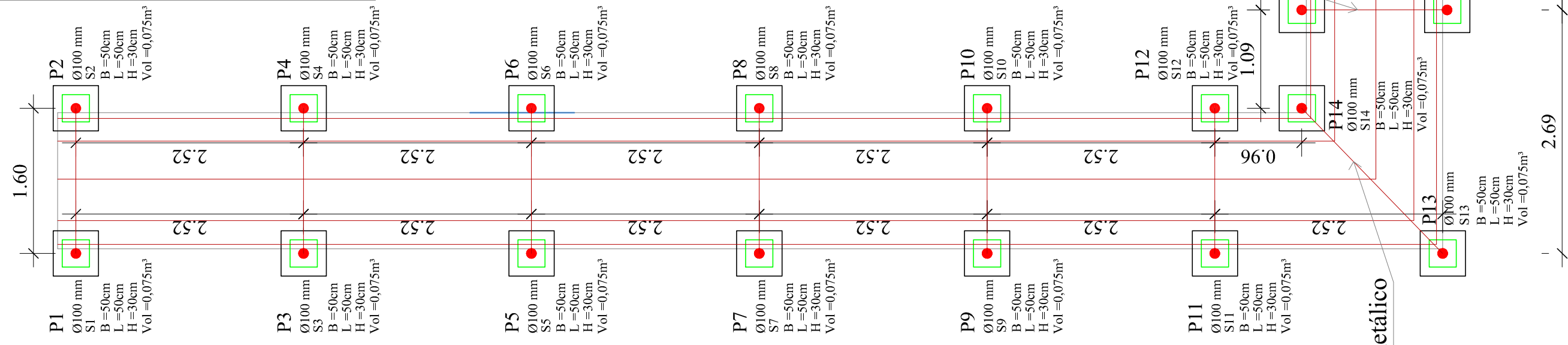

Planta de Locação: Pilares e Sapatas

Escala: 1:50

Detalhe: Fixação das terças

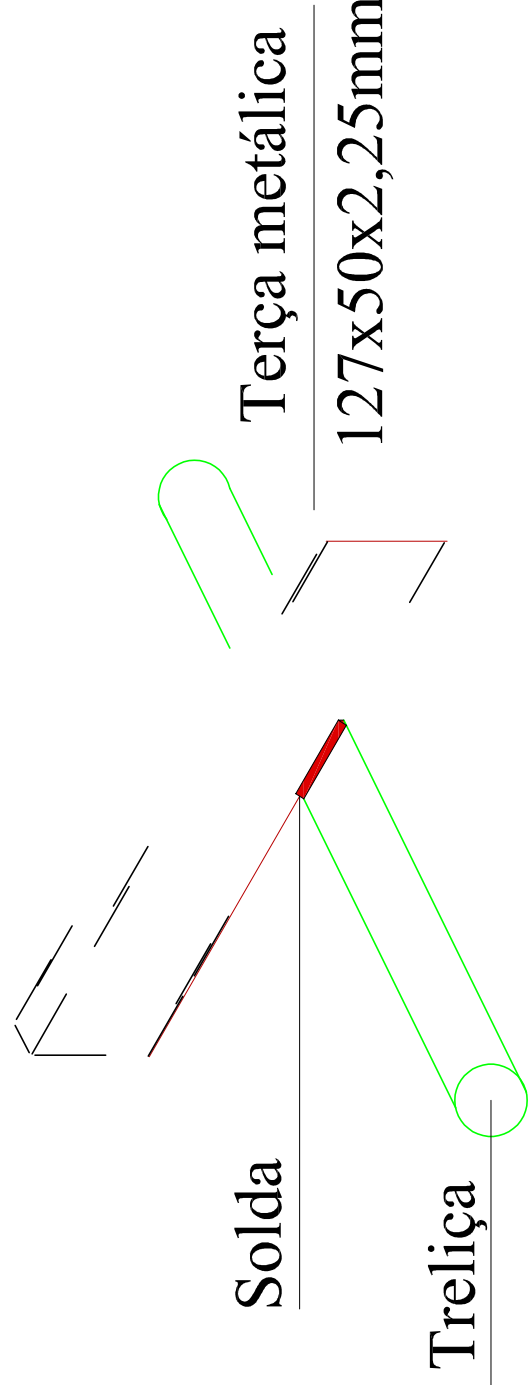

Terça metálica
127x50x2,25mm

Solda

Treliça

Detalhe: Fixação das tesouras no pilar

ESC: 1/25

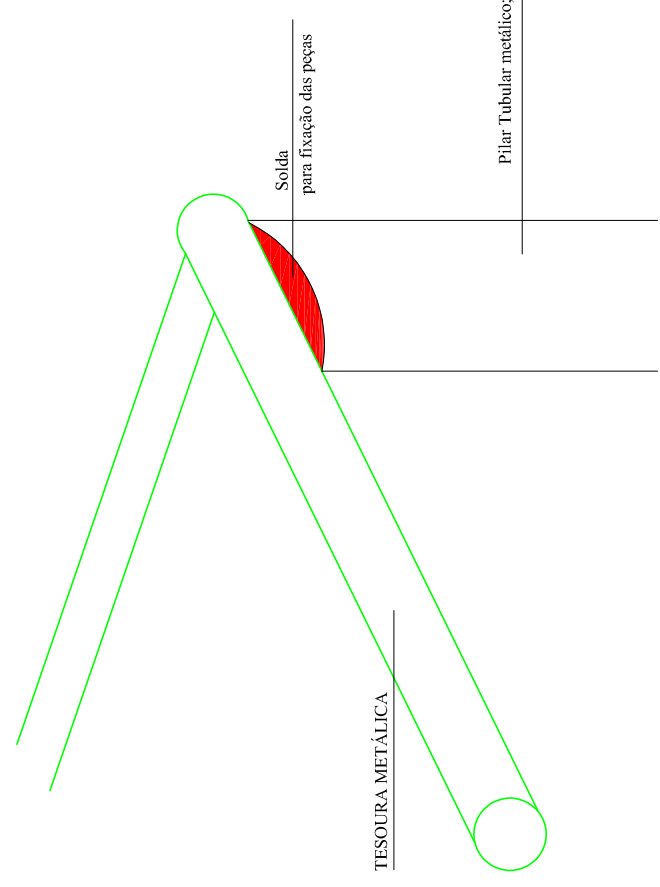

TESOURA METÁLICA

Solda para fixação das peças

Pilar tubular metálico

Detalhe: Estrutura de fixação dos pilares tubulares metálicos

Escala: 1:25

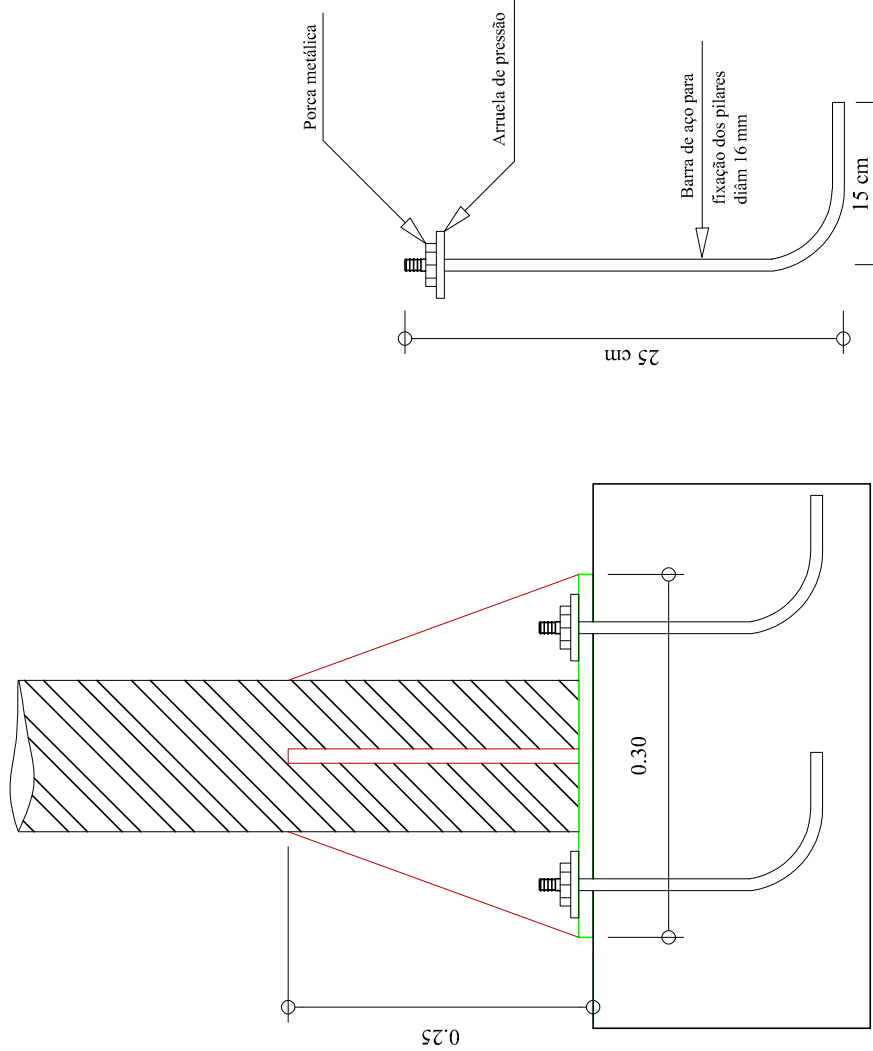

Det 01: Parafusos de ancoragem

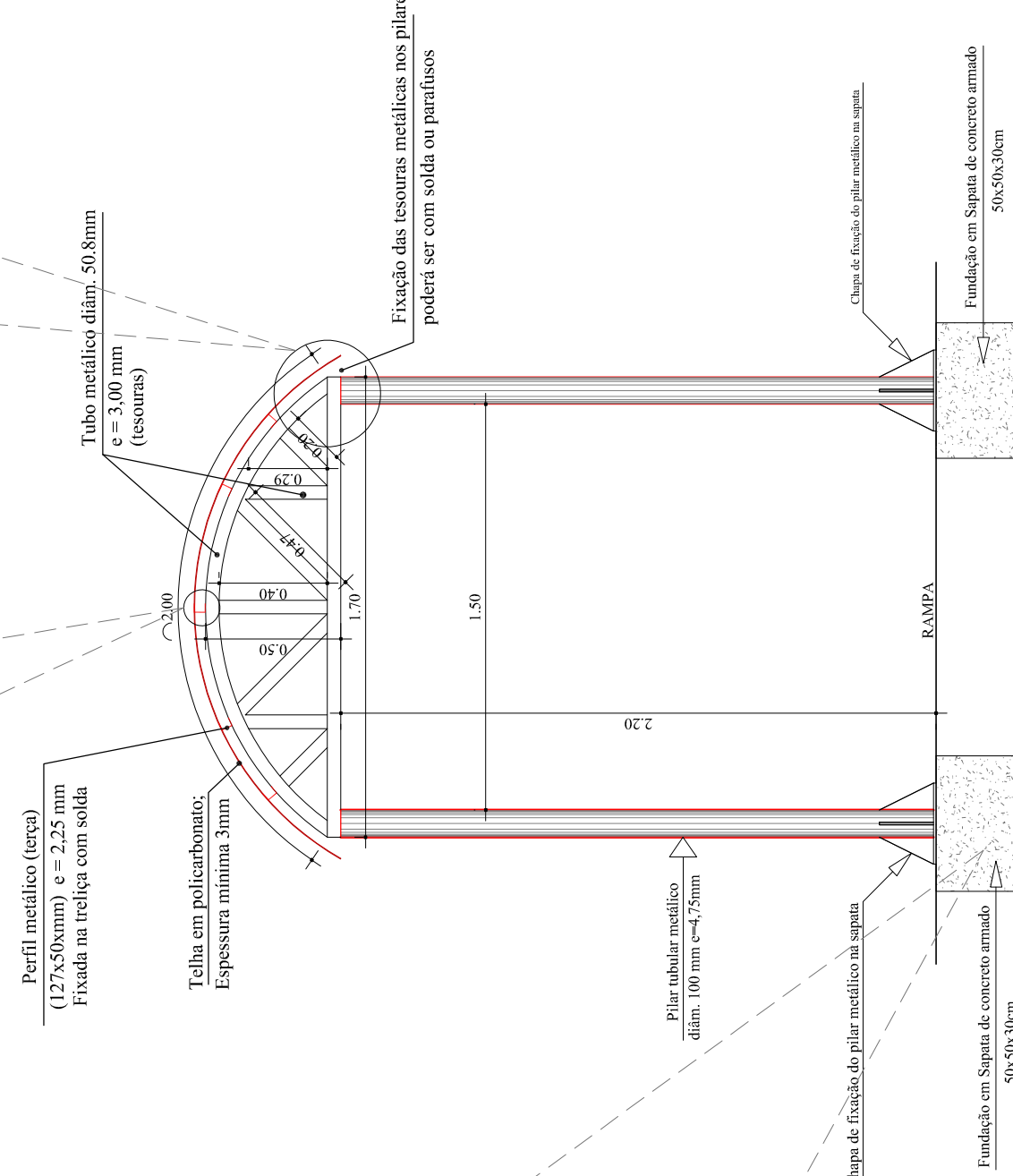
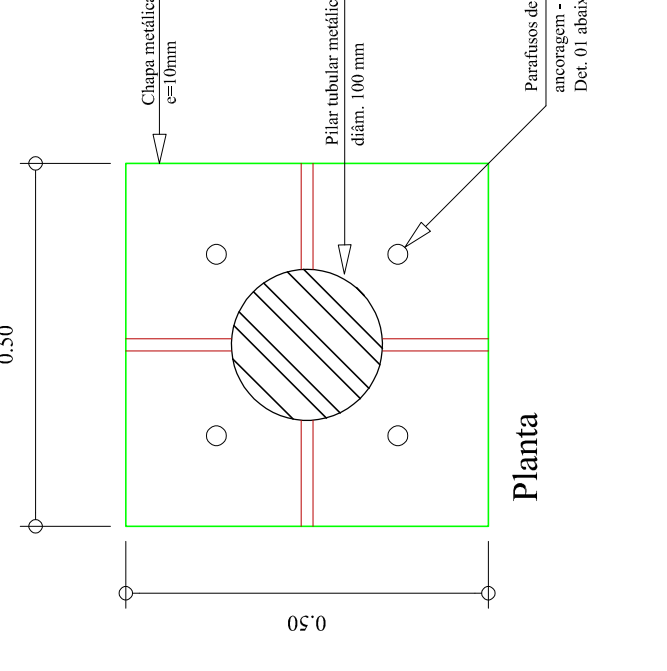
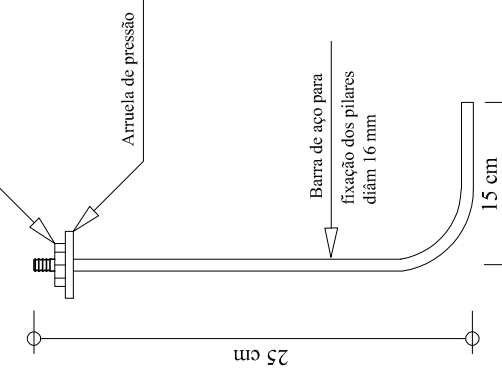

Corte - Cobertura da rampa de acesso aos blocos

ESC: 1:25

ASSOCIAÇÃO DOS MUNICÍPIOS DO ENTRE RIOS-SC
BOM FÉUS DO OESTE-CARUARANA PARA-CUNHA-FLORES DO SERTÃO
RUA CENENIA VIEIRA, 100 - FLORES DO SERTÃO - RIBEIRA, RIBEIRA, SANTA CATARINA
SANTA TEREZINHA DO PROGRESSO - SÃO MIGUEL DA BARRA - SANTA TEREZINHA DO PROGRESSO

Av. Euclides da Cunha, 160 - Cx. P. 47 - Centro
89.874-000 - MARAVILHA - Santa Catarina
Fone/Fax: (0*49) 3664-1282 - e-mail: amerios@smo.com.br
CNPJ 00.961.206/0001-88

MUNICÍPIO DE FLOR DO SERTÃO - SC

AMPLIAÇÃO PRÉ ESCOLAR MUNICIPAL PADRE LUIS MUEHL-2ª ETAPA

AMERIOS

ENGENHEIRO CIVIL
CLARICE V. TUMELERO NIEDERMAIER
CREA/SC 139652-1 / R.N. 2515959506

ASSOCIADA AO PROFILO
RUA TERESINHA CERVIERI
CLARICE T. NIEDERMAIER

RESPONSÁVEL TÉCNICO
ASSISTENTE AO PROFILO

PROPRIETÁRIO
MUNICÍPIO DE FLOR DO SERTÃO-SC

LOCAL
RUA TERESINHA CERVIERI

PROFILO Nº 02/2018/FLORESTERIO

DATA: ABRIL DE 2019

INSCRIÇÃO Nº 02-B